



Alarm AG
SI- / PIZ anerkannte EMA-Fachfirma
SES Mitglied
Seestrasse 631 8706 Meilen
Tel: 043 888 22 88 Fax: 043 888 22 89
www.alarmanlagen.ch info@alarmanlagen.ch



Zentralenfamilie MC 1500 Bedienung und Anzeige



System MC 1500 – System-Bedienteile

Ein modernes und zukunftsorientiertes Sicherheitssystem muss leicht zu handhaben sein und sich effektiv in die unternehmensspezifischen oder privaten Prozesse einfügen und hinsichtlich zukünftiger Anforderungen flexibel sein. Die System-Bedienteile des Systems MC 1500 resultieren aus diesen vielschichtigen Anforderungen. Sie decken das gesamte Spektrum der Anzeige und Bedienung, vom LED-Bedienteil bis zum Grafik-Touch-Panel, ab. Zusätzlich stehen offene Schnittstellen zu Sicherheits- und Gebäude-managementsystemen zur Verfügung.

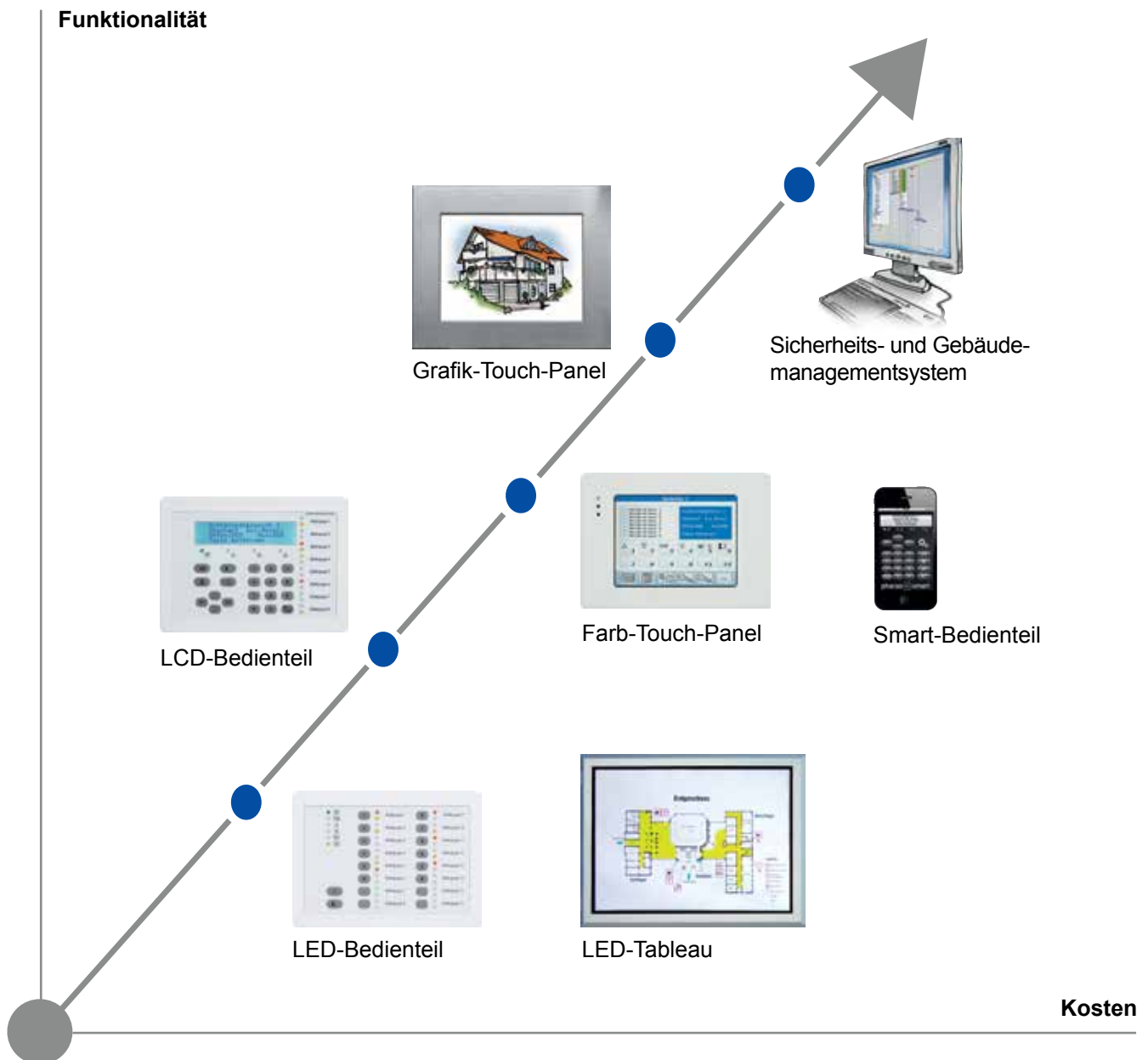



LED-Bedienteile Serie C

Die LED-Bedienteile der Serie C sind kompakte Bedienteile zum Einbau in alle Schalterprogramme, welche über einen Zwischenrahmen für Geräte mit Abdeckung B 50 x H 50 mm nach DIN 49075 verfügen. Dadurch ist eine optimale Integration in das bauliche Umfeld und eine einfache Montage möglich.



LED-Bedienteil BC 02-C

- 5 LED-Sammelanzeigen
- 2 parametrierbare Doppel-LED-Anzeigen
- Akustischer Signalgeber (Summer)
- 2 Funktionstasten (Abstellen / Rückstellen, Scharf / Unscharf)
- 2 parametrierbare Funktionstasten



LED-Bedienteil BC 04-C

- 1 LED-Sammelanzeige
- 4 parametrierbare Doppel-LED-Anzeigen
- Akustischer Signalgeber (Summer)
- 4 parametrierbare Funktionstasten

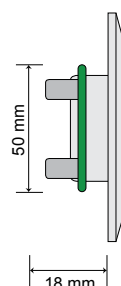
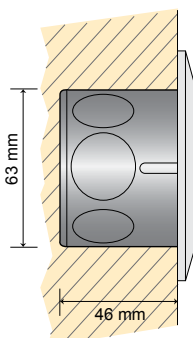
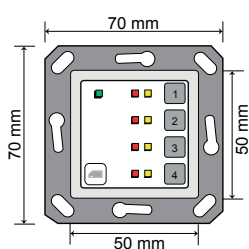



Bedien- und Anzeigeteile Serie D

Design und Ergonomie, aber auch Benutzerfreundlichkeit und Funktionalität, gewinnen immer mehr an Bedeutung. Die Bedienteile der Serie D erfüllen diese Anforderungen in idealer Weise. Vom LED-Anzeigeteil bis zum grafikfähigen Farb-Touch-Panel wird das gesamte Spektrum abgedeckt.

Die Anschaltung an die ABI-Systemzentralen MC 1500 erfolgt über den Peripherie-Bus (P-BUS). Durch die präzise Abstimmung auf die Zentralen wird eine optimale Funktionalität und Zuverlässigkeit garantiert.

Die Bedieneinrichtungen sind universell, vom privaten bis zum industriellen Bereich, einsetzbar und entsprechen den einschlägigen Normen und Richtlinien.

Alle Modelle der Serie D sind jeweils als Aufputz-, Unterputz- und Einbau-Ausführung verfügbar. Darüber hinaus können auch spezielle Varianten realisiert werden.

Für die UP-Ausführung steht darüber hinaus ein umfangreiches Programm an Design-Wechselrahmen zur Verfügung. Dies ermöglicht die optimale Anpassung an die kundenspezifischen und baulichen Anforderungen

Außenrahmen



Aufbauübersicht UP-Ausführung



LCD-/ LED-Bedien- und Anzeigeteile Serie D



LED-Bedienteil BC 08/16-D

- 6 LED-Sammelanzeigen
- 16 parametrierbare Doppel-LED-Anzeigen
- Akustischer Signalgeber (Summer)
- 2 Funktionstasten (Abstellen / Rückstellen, Scharf / Unscharf)
- 16 parametrierbare Ziffern-/ Funktionstasten



LED-Anzeigeteil BC 24-D

- 3 LED-Sammelanzeigen
- 24 parametrierbare Doppel-LED-Anzeigen
- Akustischer Signalgeber (Summer)
- 2 Funktionstasten (Abstellen / Rückstellen, Anzeigetest)



LCD-/ LED-Bedienteil BC 85-D

- LCD-Klartextanzeige
(grau / blau, 4 x 20 Zeichen, mit Hintergrundbeleuchtung)
- 4 LED-Sammelanzeigen
- 8 parametrierbare Doppel-LED-Anzeigen
- Akustischer Signalgeber (Summer)
- 2 parametrierbare Funktionstasten
- 6 Menü-/ Funktionstasten
- 12er-Tastatur (0-9,*,#) zur Eingabe von Codes, Daten

Serie D
Aufputz-Ausführung, Abmessungen

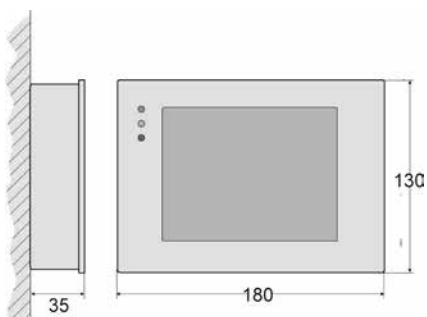

Serie D
Unterputz-Ausführung, Abmessungen

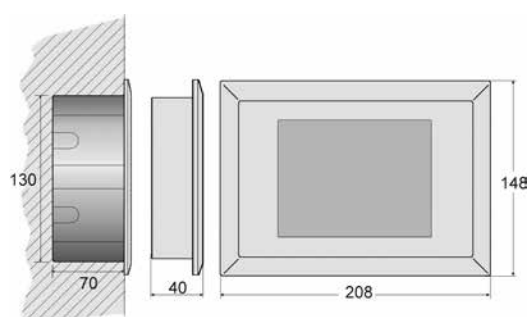

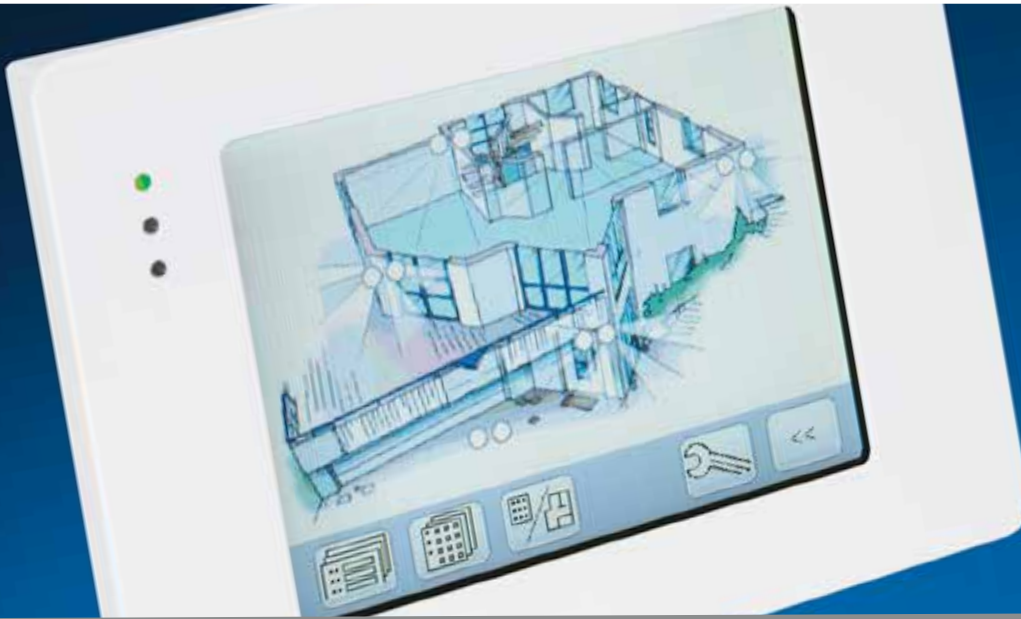

Farb-Touch-Panel Serie D

Das Farb-Touch-Panel ist ein innovatives Bediengerät der neuesten Generation bei dem Design und Funktion in idealer Weise kombiniert sind. Es ist die Synthese aus der jahrzehntelangen Erfahrung in der Entwicklung von Bediengeräten und von zukunftsweisenden Technologien.

Statt Lampen und Tasten findet der Anwender ein grafikfähiges Farb-Display mit Touch-Bedienfeld. Der berührungssensitive Bildschirm erfüllt die verschiedensten Anforderungen. Mit einem leichten Fingerdruck (Touch) werden Schalt- und Steuervorgänge ausgelöst. Für den Bedienkomfort sorgt die dialoggeführte Benutzerführung mit übersichtlichen Symbolen. Dies erlaubt eine einfache und intuitive Bedienung.

Auf dem Farb-Touch-Panel sind folgende Bedienteile funktionell integrierbar

- 1 LCD-/ LED-Bedienteil
- bis zu 4 LED-Bedien-/ Anzeigeteile mit bis zu 64 Anzeigen / Tasten
- bis zu 4 Code-Schalteinrichtungen

Durch die Anlehnung der Bedienoberfläche an die LCD-/ LED-Bedienteile ist auch ein gemischter Einsatz der LCD-/ LED-Bedienteile und des Farb-Touch-Panels möglich.



Farb-Touch-Panel

- Farb-Display 14,5 cm (5,7")
(320 x 240 Pixel, mit Hintergrundbeleuchtung)
- 3 LED-Sammelanzeigen (AP-Ausführung)
- Akustischer Signalgeber (Summer)
- Touch-Bedienfeld

Die logisch aufgebaute Bedienstruktur:

"Grundanzeige – Übersichtsanzeige – Detailanzeige"

erlaubt eine einfache und intuitive Bedienung.

Grundanzeige



Übersichtsanzeige

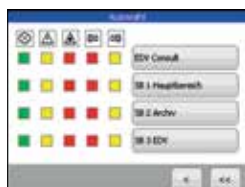

Detailanzeige



Die Parametrierung der Anzeige- und Steuerfunktionen und der Klartexte erfolgt in der Zentrale. Die Zuordnung der grafischen Anzeige- und Steuerelemente erfolgt in einfacher Weise per "Drag & Drop" direkt am Bedienteil über den Touch-Bildschirm.

Das Farb-Touch-Panel bietet darüber hinaus noch weitere Funktionsdetails (Beispiele):



Grafik-Integration

Bis zu 5 Bitmap-Grafiken (z.B. Fotos, Lagepläne) können auf dem Display gespeichert und angezeigt werden. Pro Grafik sind bis zu 16 Anzeige-/ Steuerelemente möglich.



Code-Schalteneinrichtung

Bis zu 4 Code-Schalteneinrichtungen ermöglichen das Scharf-/ Unscharfschalten sowie das Ausführen von Steuerfunktionen.



Zoom-Funktion

Die Zoom-Funktion erlaubt das Vergrößern der Klartextanzeige über eine Funktionstaste und erhöht dadurch die Ablesbarkeit.



Einstellbare Farbschemas

Die einstellbaren Farbschemas erlauben die optimale Anpassung an die kundenspezifischen und baulichen Anforderungen.



LCD-Bedienteil Serie K

Das LCD-Bedienteil der Serie K im Aufputz-Kunststoffgehäuse ist vorzugsweise vorgesehen zum Einsatz in preissensitiven Anlagen des privaten, gewerblichen und industriellen Bereichs.



LCD-Bedienteil BC 81-K

- LCD-Klartextanzeige
(grau / blau, 4 x 20 Zeichen, mit Hintergrundbeleuchtung)
- 4 LED-Sammelanzeigen
- Akustischer Signalgeber (Summer)
- 2 parametrierbare Funktionstasten
- 6 Menü-/ Funktionstasten
- 12er-Tastatur (0-9,*,#) zur Eingabe von Codes, Daten

LCD-/ LED-Bedienteile Serie M

Die LCD-Bedienteile der Serie M im robusten Aufputz-Metallgehäuse sind vorzugsweise vorgesehen zum Einsatz in Anlagen des gewerblichen und industriellen Bereichs. Zusätzlich steht ein Unterputz-Montagesatz zur Verfügung.



LCD-Bedienteile BC 81-M, BC 85-M

- LCD-Klartextanzeige
(grau / blau, 4 x 20 Zeichen, mit Hintergrundbeleuchtung)
- 4 LED-Sammelanzeigen
- 8 parametrierbare Doppel-LED-Anzeigen (nur BC 85-M)
- Akustischer Signalgeber (Summer)
- 2 parametrierbare Funktionstasten
- 10 Ziffern-/ Funktionstasten

LED-Tableau

Das LED-Tableau ermöglicht die schnelle und einfache Realisierung einer Anzeige mit Einzel-Meldungspunkten. Hinter der transparenten Frontscheibe wird der Plan angebracht. Die dahinter angebrachten LED's durchleuchten den Plan an den entsprechenden Stellen.



LED-Tableau

Das LED-Tableau besteht aus den LED-Tableau-Ansteuerbaugruppen und den LED-Tableaugehäusen (Einlegeformat A4 oder A3). Es können Anzeigen mit bis 48 bzw. 96 Meldungspunkten realisiert werden.

Grafik-Touch-Panels BC 240 / BC 2400

Die Grafik-Touch-Panels sind innovative Bedienteile der neuesten Generation. Statt Lampen und Tasten findet der Anwender ein grafikfähiges Farb-Display mit Touch-Bedienfeld. Zusätzlich zur Standard-Applikation können individuelle Bedien-Applikationen mit dem integrierten Online-Konfigurator bzw. der Visualisierungssoftware Cevicon erstellt werden. Die Netzwerkausführung erlaubt die Bedienung von bis zu 16 Zentralen MC 1500-M über das Netzwerk MC-NET.



BC 240

- Farb-Display 14,5 cm (5,7")
(320 x 240 Pixel, mit Hintergrundbeleuchtung)
- 3 LED-Sammelanzeigen
- Akustischer Signalgeber (Summer)

BC 2400

- Farb-Display 25,4 cm (10,4")
(800 x 600 Pixel, mit Hintergrundbeleuchtung)
- Akustischer Signalgeber (Summer)



Visualisierungssoftware CEVICON

Die Visualisierungssoftware CEVICON bietet umfangreiche Funktionen zum Gestalten von individuellen Bedienoberflächen für die Grafik-Touch-Panels BC 240 / BC 2400. Die Software unterstützt das Einbinden von Fotos und Grafiken.



Virtuelles "Smart-Bedienteil"

pharao  smart ist eine Anwendung, die auf dem ABI Net-Device-Server installiert ist. Sie ermöglicht die mobile Bedienung und Steuerung einer Zentrale der Zentralenfamilie MC 1500 von zu Hause oder unterwegs.

Der Funktionsumfang der Bedienteilanwendung entspricht dem Funktionsumfang der LCD-Bedienteile.

Die Bedienteilanwendung ist lauffähig auf dem Apple iPhone bzw. Apple iPad und auf einem PC / Laptop mit dem Betriebssystem Windows (ab Version 7).



Sicherheits- und Gebäudemanagementsystem

Je höher die Anforderungen an die Sicherheits- und Gebäudetechnik werden umso mehr Einzelsysteme kommen zum Einsatz.

Managementsysteme bilden dann die ideale Plattform für die Integration der verschiedenen Gewerke und Realisierung einer effektiven Organisation und Bedienung.

Durch die hohe Funktionalität und Flexibilität, sowie durch die offene Schnittstellen- und Protokoll-Struktur bildet das System MC 1500 die ideale Basis für die Integration in Sicherheits- und Gebäudemanagementsysteme.



Anfragen bez. Sicherheits- und Gebäudemanagementsysteme können Sie direkt an unsere Partnerfirma  (www.rc-tec.at) richten.



Alarm AG

SI- / PIZ anerkannte EMA-Fachfirma
SES Mitglied
Seestrasse 631 8706 Meilen
Tel: 043 888 22 88 Fax: 043 888 22 89
www.alarmanlagen.ch info@alarmanlagen.ch



Unser Leistungsspektrum:

- Einbruchmeldesysteme
- Gefahrenmeldesysteme
- Zutrittskontrollsysteme
- Funkalarmsysteme
- Tagalarmsysteme
- Störmeldesysteme
- Bedienteile, Touch-Panels
- Netzteile, Batterien
- Übertragungsgeräte
- Schalteinrichtungen
- Melder, Sensoren
- Signalgeber, Anzeigen
- Zubehör, Sondergeräte



ABI-Sicherheitssysteme GmbH

Sigmaringer Straße 163
D-72458 Albstadt
Telefon: +49 (0) 7431 1289-0
Fax: +49 (0) 7431 1289-60
info@abi-sicherheitssysteme.de
www.abi-sicherheitssysteme.de



ABI-Sicherheitssysteme AG

Lerchensangstrasse 13
CH-8552 Felben-Wellhausen
Telefon: +41 (0) 52 76601-10
Fax: +41 (0) 52 76601-19
info@abi-sicherheitssysteme.ch
www.abi-sicherheitssysteme.ch